

---

# LEANDER LUNA™

---

Baby cot  
120x60cm

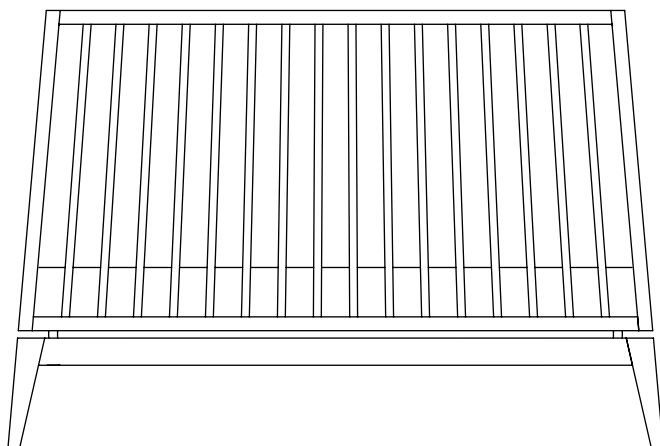

Design by: Stig Leander

Leander®  
ALL THE CARE IN THE WORLD



## **USER GUIDE** **4**

---

<b>DE</b> Bedienungsanleitung	<b>5</b>
<b>FR</b> Guide de l'utilisateur	<b>6</b>
<b>ES</b> Guía de usuario	<b>7</b>
<b>SE</b> Bruksanvisning	<b>8</b>
<b>DK</b> Brugsanvisning	<b>9</b>
<b>IT</b> Guida dell'utente	<b>10</b>
<b>NL</b> Gebruikershandleiding	<b>11</b>
<b>CN</b> 用户指南	<b>12</b>
<b>N</b> Brukerveiledning	<b>13</b>

## **GUARANTEE** **14**

---

**DE** Garantie, **FR** Garantie, **ES** Garantía, **SE** Garanti, **DK** Garanti, **IT** Garanzia, **NL** Garantie, **N** Garanti, **CN** 保修

## **PARTS LIST** **16**

---

**DE** Stückliste, **FR** Liste des pièces, **ES** Lista de piezas, **SE** Artikellista  
**DK** Stykliste, **IT** Elenco dei componenti, **NL** Onderdelenlijst  
**N** Deleliste, **CN** 硬件. 零件清单

## **HARDWARE** **17**

---

**DE** Beschläge, **FR** Équipement, **ES** Herramientas, **SE** Hårdvara  
**DK** Beslag, **IT** Parti metalliche, **NL** Hardware, **N** Utstyr, **CN** 零件清单

## **ASSEMBLY** **18**

---

**DE** Montage, **FR** Assemblage, **ES** Montaje, **SE** Montering  
**DK** Montage, **IT** Montaggio, **NL** Montage, **N** Montering, **CN** 组装

# USER GUIDE - IMPORTANT! SAVE FOR FUTURE USE. READ CAREFULLY.

ENGLISH

## Baby cot/bed

The baby bed base can be set at two different heights. Upper position and lower position.

Make sure that the distance from the mattress to the top of the bed frame is never less than 300 mm in the top position or 500 mm in the bottom position. This is marked on the inside of two of the bedframe corners.

By using an original Leander® mattress, you are assured of the correct distance to top of the bed. It is always safest to place the bed base in the lower position.

As soon as your baby can sit up or stand up on his/her own, the cot/bed base must be placed in the lower position. See assembly for further instructions. (Position 2)

To prevent injuries from falls, when the baby can crawl out of the cot/bed by himself/herself, this bed shall no longer be used for that child. Make sure that medicines, strings, small toys, small objects such as coins, etc. are out of the baby's reach from any position in the cot/bed. Always follow the assembly instructions in detail to ensure the safety features of the cot/bed are not compromised!

## Recommended mattress size

This cot/bed has been manufactured for use with a mattress which measures 600 mm wide by 1200 mm long and maximum 105 mm in thickness. The width and length are specified because it is important that the gaps between the mattress and the sides and ends of the cot will not exceed 30 mm.

This is to minimize the risk of a child's limb becoming caught in the gap. The thickness of the mattress has been specified to ensure that the depth of the cot is greater than 500 mm with the mattress base in the lower position and at least 300mm in the highest position to minimize the risk of a child climbing or falling out of the cot/bed.

## Cleaning and maintenance

**WOODWORK:** Can be wiped off with a damp cloth. Surplus water must be wiped off. The color may change when exposed to sunlight.

**DAILY USE:** Remove the quilt every morning allowing both bed and quilt to be aerated, cool off and dry.

## Product information

Lacquer complies with the European standard EN71-3. DIN EN 716-1:2008 +1A: 2013

Designprotected

## WARNING



- Never place the child's bed by an open fire or source of strong heat such as electric heaters, gas heaters, power points etc. due to the risk of fire.
- Do not use the child's bed if any parts are damaged or missing and only use replacement parts that are approved by Leander.
- Never leave anything in the child's bed and never place the child's bed close to something the child can stand on, or which may pose a risk of suffocation or strangulation, such as ribbons, strings on blinds/curtains, etc.
- Never place more than one mattress in the child's bed.
- Always use the original Leander mattress, as it is designed to fit the bed's shape. The use of other mattresses

can cause gaps between the mattress and bed in which the child can become trapped.

- To prevent falls, mattress base of this cot should be adjusted to the lowest position before the child can sit up.
- After assembly, all fittings and screws must be checked and tightened. A poorly assembled bed and loose parts may lead to the child trapping a body part or to clothes (e.g. strings, necklaces, strings on dummies, etc.) becoming stuck and posing a risk of strangulation.
- Make sure the cot is placed on a level and stable surface.
- Remember to keep the Allen key after assembly. After 2 to 3 weeks of use, all screws should be tightened.

# BEDIENUNGSANLEITUNG

## WICHTIG! BITTE AUFBEWAHREN. AUFMERKSAM LESEN

### Kinderbett

Der Bettkasten kann auf zwei verschiedene Höhen eingestellt werden. Obere Position und untere Position. Stellen Sie sicher, dass der Abstand von der Matratze bis zur Oberkante des Bettrahmens in der oberen Position nie weniger als 300 mm und in der unteren Position nie weniger als 500 mm beträgt. Dies ist an der Innenseite von zwei der Bettrahmenecken markiert.

Verwenden Sie eine Original Leander® Matratze, damit Sie den korrekten Abstand zum oberen Bettrand sicher wahren. Die niedrige Position ist immer auch die sicherste. Sobald Ihr Kind alleine sitzen oder sich aufrichten kann, muss das Kinderbett in der niedrigen Position eingestellt werden. Weitere Hinweise finden Sie in der Aufbauanleitung.

Wenn das Baby selbst aus dem Kinderbett/Bett krabbeln kann, darf dieses Bett nicht mehr für dieses Kind verwendet werden. Ansonsten besteht die Gefahr, dass es sich durch einen Sturz verletzt.

Vergewissern Sie sich, dass sich Medikamente, Schnüre, kleine Spielzeuge, kleine Gegenstände wie Münzen etc. außerhalb der Reichweite von Kindern befinden, die das Kinderbett benutzen.

Beachten Sie immer genau die Aufbauanleitung zur Gewährleistung der Sicherheit!

### Empfohlene Matratzengröße

Das Kinderbett wurde massgefertigt für eine Matratze von 600 mm Breite und 1200 mm Länge und maximal 105 mm Höhe. Die Breite und Länge sind spezifisch bemessen, damit der Zwischenraum zwischen der Matratze und den Umbauseiten und den Bettenden nicht mehr als 30 mm beträgt.

Die Dicke der Matratze wurde so gewählt, dass die Tiefe des Kinderbettes größer als 500 mm ist, wenn sich die Matratzenbasis in der unteren Position befindet, und mindestens 300 mm, wenn sie sich in der oberen Position befindet, um das Risiko zu minimieren, dass ein Kind aus dem Bett klettert oder fällt.

### Reinigung und Wartung

**HOLZTEILE:** Mit einem feuchten Tuch abwischen. Überschüssiges Wasser muss aufgewischt werden. Die Farbe kann sich durch die Einwirkung von Sonnenlicht verändern.

**IM TÄGLICHEN GEBRAUCH:** Entnehmen Sie jeden Morgen die Bettdecke um ein Lüften der Decke und des Bettes zu ermöglichen, lassen Sie Bett und Decke auskühlen und trocknen.

### Produktinformation

Der Lack entspricht dereuropäischen Norm EN71-3. DIN EN 716-1:2008 +1A: 2013 Design geschützt.

## WARNUNG



- Stellen Sie das Kinderbett nie in die Nähe eines offenen Feuers oder einer Wärmequelle wie elektrische Heizgeräte, Gasheizgeräte, Steckdosen etc. Es besteht Feuergefahr.
- Benutzen Sie das Kinderbett nicht, wenn Teile beschädigt oder verloren gegangen sind. Benutzen Sie nur von Leander genehmigte Ersatzteile.
- Lassen Sie keine Gegenstände im Kinderbett und stellen Sie das Bett nicht in die Nähe von Gegenständen, auf die sich das Kind stellen könnte oder die eine Gefahr durch Ersticken oder Erdrosseln darstellen, wie z.B. Haarbänder, Vorhang- / Rolladenschnüre etc.
- Legen Sie nie mehr als eine Matratze in das Kinderbett.
- Benutzen Sie immer die Original Leander Matratze, die genau auf die Größe und Form des Kinderbettes

angepasst ist. Der Gebrauch einer anderen Matratze kann Zwischenräume zwischen der Matratze und der Betteinfassung lassen, in die das Kind geraten kann.

- Um ein Herausfallen des Kindes zu vermeiden, muss die Matratze in die niedrige Position gebracht werden bevor das Kind aufrecht sitzen kann.
- Stellen Sie sicher, dass das Bett auf einer ebenen und stabilen Oberfläche aufgestellt ist.
- Nach dem Aufbau müssen alle Teile und Schrauben geprüft und festgezogen werden. Wird das Bett nachlässig aufgebaut oder bleiben Teile locker, kann das dazu führen, dass das Kind sich einklemmt oder Kleidungsstücke eingeklemmt werden (z.B. Schnüre, Halsketten, Schnullerbänder etc.). Es besteht Erdrosselungsgefahr.
- Bewahren Sie den Inbusschlüssel nach dem Aufbau auf. Nach jeweils 2 bis 3 Wochen Benutzung müssen alle Schrauben nachgezogen werden.

# GUIDE DE L'UTILISATEUR IMPORTANT! DETAILS POUR UTILISA- TION FUTURE. LIRE ATTENTIVEMENT

FRANÇAIS

## Berceau/lit de bébé

La base du lit bébé peut être réglée à deux hauteurs différentes. Position haute et position basse. Assurez-vous que la distance entre le matelas et le haut du cadre de lit n'est jamais inférieure à 300 mm en position haute ou 500 mm en position basse. Celle-ci est marquée à l'intérieur de deux des coins du cadre de lit. L'utilisation d'un matelas Leander® d'origine vous assure que la distance jusqu'en haut du lit est correcte. Il est toujours plus sûr de placer le lit dans la position inférieure.

Dès que votre bébé peut s'asseoir ou se lever tout seul, la base du berceau/lit de bébé doit être placée dans la position inférieure. Voir les indications de montage pour toute instruction complémentaire.

Pour éviter les blessures dues aux chutes, lorsque le bébé peut sortir seul du berceau / lit, ce dernier ne doit plus être utilisé pour cet enfant.

Assurez-vous que les médicaments, les chaînes, les petits jouets, les petits objets, tels que les pièces, etc. sont hors de portée du bébé de n'importe quelle position dans le berceau/lit.

Suivez toujours les instructions de montage en détail pour garantir que les caractéristiques de sécurité du berceau/lit ne sont pas compromises!

## Taille de matelas recommandé

Ce berceau/lit de bébé a été fabriqué pour être utilisé avec un matelas qui mesure 600 mm de large sur 1200 mm de long et avec une épaisseur maximale de 105 mm. La largeur et la longueur sont spécifiées car il est important que les intervalles entre le matelas et les côtés et les extrémités du berceau/lit n'excèdent pas 30 mm.

L'épaisseur du matelas a été spécifiée pour s'assurer que la profondeur du lit est supérieure à 500 mm avec le sommier en position basse et au moins 300 mm en position haute afin de réduire le risque qu'un enfant ne grimpe ou ne tombe du berceau/lit.

## Nettoyage et entretien

**BOISERIES :** Peuvent être nettoyées avec un chiffon humide. L'excédent d'eau doit être essuyé. La couleur peut changer en cas d'exposition au soleil.

**UTILISATION QUOTIDIENNE :** Retirez la couette tous les matins pour aérer, rafraîchir et sécher le lit et la couette.

## Informations sur le produit

Laque conforme à la norme européenne EN71-3. DIN EN 716-1:2008 +1A: 2013  
Design protégé.

## AVERTISSEMENT

- Ne placez jamais le lit de l'enfant près d'une cheminée ou toute source de forte chaleur telle que chauffages électriques, chauffages à gaz, prises de courant, etc. en raison du risque d'incendie.

- N'utilisez pas le lit de bébé si l'une des parties est endommagée ou manquante et n'utilisez que les pièces de rechange agréées par Leander.

- Ne laissez jamais rien dans le lit de l'enfant et ne placez jamais le lit près de quelque chose qui permette à l'enfant de se lever ou qui puisse présenter un risque de suffocation ou d'étranglement, tel que rubans, cordons de stores/rideaux, etc.

- Ne placez jamais plus qu'un matelas dans le lit d'enfant.

- Utilisez toujours un matelas Leander d'origine, car il est conçu pour s'adapter à la forme du lit. L'utilisation d'un



autre matelas peut provoquer des intervalles entre le matelas et le lit où l'enfant peut rester piégé.

- Pour éviter les chutes, la base du matelas de ce berceau doit être réglée dans la position inférieure avant que l'enfant ne puisse s'asseoir.

- Après le montage, toutes les ferrures et les vis doivent être vérifiées et serrées. Un lit mal monté et des parties détachées peuvent faire qu'une partie du corps de l'enfant ou de ses vêtements soit coincée (par ex. chaînes, colliers, cordons de tétines, etc.) piégeant l'enfant et lui faisant courir un risque d'étranglement.

- Assurez-vous que le berceau est placé sur une surface plane et stable.

- Pensez à conserver la clé hexagonale après le montage. Après 2 à 3 semaines d'utilisation, toutes les vis doivent être resserrées.

# GUIA DO UTILIZADOR IMPORTANTE! GUARDAR PARA USO FUTURO. LER COM ATENÇÃO

## Cuna-cama

La base de la cuna puede ajustarse en dos alturas, una posición superior y otra inferior. Compruebe que la distancia entre el colchón y la parte superior del marco de la cuna sea siempre de al menos 300 mm en la posición superior o de 500 mm en la posición inferior. Esto se indica en la parte interior de dos de las esquinas del marco.

Si utiliza un colchón original de Leander®, se asegurará de mantener la distancia correcta entre este y la parte superior de la cama. Siempre es más seguro colocar la base de la cama en la posición inferior.

Tan pronto como su bebé pueda sentarse o ponerse de pie sobre sí mismo, la base de la cuna-cama deberá colocarse en la posición inferior. Para más instrucciones, consulte el apartado de montaje.

A fin de prevenir el riesgo de caídas, cuando el bebé pueda salir gateando solo de la cuna, no siga utilizándola para ese niño.

Asegúrese de que no haya medicamentos, cadenas, juguetes pequeños y objetos pequeños como monedas, etc. al alcance del bebé desde ninguna posición en la cuna-cama.

Siga siempre al pie de la letra las instrucciones de montaje, para no comprometer la seguridad de la cuna-cama.

## Dimensiones recomendadas del colchón

Esta cuna-cama se ha fabricado para usarse con un colchón que mida 600 mm de ancho por 1200 mm de largo, y cuyo grosor máximo sea de 105 mm. Se especifica la anchura y la longitud porque es importante que los huecos entre el colchón y los lados y extremos de la cuna no sobrepasen los 30 mm.

El grosor del colchón está diseñado específicamente para que la profundidad de la cuna sea superior a 500 mm cuando la base del colchón se encuentre en la posición inferior y de al menos 300 mm en la posición superior, a fin de minimizar el riesgo de que el niño pueda trepar o caerse de la cuna.

## Limpieza y mantenimiento

**TRATAMIENTO DE LA MADERA:** Puede limpiarse con un paño húmedo. Deberá eliminarse el agua sobrante. El color puede cambiar si se expone a la luz solar.

**USO DIARIO:** Retire el edredón cada mañana para que tanto la cama como el edredón se aireen y se refresquen.

## Información del producto

Lacquer cumple la normativa europea EN71-3. DIN EN 716-1:2008 +1A: 2013  
Protección por diseño.

## AVISO



- No coloque nunca la cama infantil cerca de un fuego directo o de una gran fuente de calor, tales como calentadores eléctricos, calentadores de gas, tomas de corriente, etc., debido al riesgo de incendio.
- No utilice la cama infantil si faltan piezas o si estas están dañadas, y utilice únicamente piezas de repuesto que hayan sido aprobadas por Leander.
- No deje nunca nada dentro de la cama infantil ni la coloque cerca de algo que permita al niño ponerse de pie o que pueda suponer un riesgo de asfixia o estrangulamiento para la criatura (p. ej., cintas, cuerdas de persianas, cortinas, etc.).
- No coloque nunca más de un colchón en la cama infantil.
- Utilice siempre un colchón Leander®, puesto que está diseñado para adaptarse a la forma de la cama. El

uso de otros colchones diferentes puede provocar que haya huecos entre el colchón y la cama, y el niño podría quedar atrapado.

- Para evitar caídas, la base del colchón de esta cuna deberá ajustarse en la posición inferior antes de que el bebé aprenda a sentarse.
- Después del montaje, deberá comprobar y apretar todos los accesorios y tornillos. Una cama mal montada y la presencia de piezas sueltas pueden dar lugar a que quede atrapada alguna parte del cuerpo del niño o que ciertas prendas o accesorios, tales como cadenas, collares, o cintas de chupetes se atasquen y supongan un posible riesgo de estrangulación.
- Asegúrese de que la cuna se coloca sobre una superficie llana y estable.
- No olvide conservar la llave Allen una vez realizado el montaje. Tras 2 o 3 semanas de uso, deberá volver a apretar los tornillos.

# BRUKSANVISNING VIKTIGT! BEVARA FÖR FRAMTIDA BEHOV. LÄS IGENOM NOGGRANT.

SVENSKA

## Barn- /spjålsäng

Botten på barnsängen kan ställs in i två olika höjder. I ett övre och nedre läge. Se till att avståndet mellan madrassen och toppen på sängens botten aldrig understiger 300 mm i det övre eller 500 mm i det nedre läget. Detta är markerat på insidan i hörnen på två av sängramarna.

När du använder en Leander® madrass kan du vara säker på att avståndet till toppen av sängen stämmer. Det är alltid säkrast att placera sängens botten i det nedre läget.

Så snart ditt barn själv kan sitta eller stå upp måste barn- /spjålsängens botten placeras i det nedre läget. Se monteringsanvisningarna för ytterligare instruktioner. (Läge 2)

För att undvika fallskador när barnet själv kan kravla sig ur barn- /spjålsängen, ska sängen inte längre användas av barnet.

Se till att mediciner, snören, små leksaker, små föremål som mynt och liknande inte kan nås av barnet från någon position i barn- /spjålsängen. Följ alltid monteringsanvisningarna noggrant för att säkerställa att inga säkerhetsfunktioner av barn- /spjålsängen äventyras!

## Rekommenderad madrassstorlek

Barn- /spjålsängen är tillverkad för en madrass som är 600 mm bred och 1200 mm lång med en största tjocklek på 105 mm. Längd och bredd är specificerade eftersom det är viktigt att spalten mellan madrassen längs lång- och kortsidorna och spjalorna inte överstiger 30 mm.

Detta är för att minimera risken att barnets ben eller armar fastnar i spalten. Madrassens tjocklek har bestämts för att säkerställa att djupet för spjalorna är större än 500 mm med madrassbotten i det nedre och minst 300 mm i det övre läget för att minimera risken att barnet klättrar eller faller ur barn- /spjålsängen.

## Rengöring och underhåll

TRÅARBETE: Kan torkas av med en fuktig trasa. Överflödigt vatten måste torkas av. Färgen kan ändras när den exponeras för solljus. DAGLIG ANVÄNDNING: Ta bort täcket varje morgon för att vädra, kyla av och torka sängen.

## Produktinformation

Lack uppfyller Europeisk standard EN71-3. DIN EN 716-1:2008 +1A: 2013 Skyddad design.

## VARNING



- Placera aldrig barnets säng nära öppen eld eller en stark värmekälla såsom elektriska värmare, gasvärmare, elanslutningar etc. på grund av brandrisken.

- Använd inte barnsängen om några delar är skadade eller saknas och använd endast reservdelar som är godkända av Leander.

- Lämna aldrig något i barnsängen och placera den aldrig nära något barn kan stå på eller som kan utgöra en risk för kvävning eller strypning, såsom band, persienner- / gardinsnören, m.m.

- Placera aldrig mer än en madrass i barnsängen.

- Använd alltid Leanders originalmadrass eftersom den är utformad för att passa sängens storlek. Användningen av

andra madrasser kan orsaka en spalt mellan madrassen och spjalorna där barnet kan fastna.

- För att förhindra fall innan barnet kan sitta upp bör madrassbotten i spjålsängen justeras till det nedre läget.

- Efter monteringen måste alla beslag och skruvar kontrolleras och dras åt. En dåligt monterad säng och lösa delar kan leda till att barnet fastnar med en kroppsdel eller ett klädesplagg (t.ex. snören, halsband, snören på dockor, m.m.) och utgöra en strypningsrisk.

- Se till att spjålsängen är placerad på en plan och stabil yta.

- Kom ihåg att ta hand om insexnyckeln efter monteringen. Efter 2 till 3 veckor bör alla skruvar efterdras.



# BRUGSANVISNING VIGTIGT! GEM TIL FREMTIDIG BRUG. LÆS GRUNDIGT.

DANSK

## Babyseng

Sengebunden kan reguleres i højden i 2 forskellige positioner. Øvre og nedre position. Sørg for at afstanden fra madrassen til sengeoverkanten aldrig bliver mindre end 300 mm i øverste position og 500 mm i nederste position. Dette er markeret med et hak i på indersiden af sengerammens hjørne.

Når du bruger den originale madras fra Leander® er du sikker på, at afstanden til sengeoverkanten er korrekt. Det sikreste er altid at have sengebunden i nederste position. Så snart barnet kan sidde oprejst eller rejse sig op ved egen kraft, skal sengebunden sænkes. Se samlevejledningen for yderligere instruktioner.

For at undgå faldulykker skal man stoppe med at bruge sengen til det pågældende barn, når barnet ved egen kraft kan kravle ud af sengen. Sørg for at medicin, snore, småt legetøj og småting som mønter og lign. er udenfor rækkevidde fra enhver position i sengen. Følg altid samlevejledningen i detaljer for at sikre de sikkerhedsmæssige funktioner ikke overses.

## Anbefalet madrasstørrelse

Sengen er fremstillet til brug af en madras, der måler 600 mm bred, 1200 mm lang og maksimum 105 mm i tykkelsen. Bredden og længden er angivet, da det er vigtigt, at hullerne mellem madrassen og siderne og enderne af barnesengen ikke overskrider 30 mm. Dette er for at minimere risikoen, for at barnets lemmer kommer i klemme. Tykkelsen af madrassen er angivet for at sikre, at dybden af sengen er større end 500 mm med madrassen i den nederste position og mindst 300mm i højeste position. Dette er for at minimere risikoen for, at et barn kan klatre eller falde ud af sengen.

## Rengøring og vedligeholdelse

TRÆVÆRK: Kan vaskes af med en fugtig klud. Overskydende vand tørres af. Farvændring sker ved konstant udsættelse for sollys. DAGLIG BRUG: Fjern dynen hver morgen så både seng og dyne kan få luft, køle af og tørre.

## Produkt information

Lak overholder europæisk standard EN71-3. DIN EN 716-1:2008 +1A: 2013 Designbeskyttet

---

## ADVARSEL



- Sæt aldrig babysengen i nærheden af åben ild eller andre stærke varmekilder såsom elvarmere, gasovne og lign. På grund af brandfaren.
- Benyt ikke babysengen, hvis nogle af delene er defekte eller mangler, og brug kun reservedele, der er godkendt af Leander.
- Efterlad ikke noget i babysengen og stil ikke babysengen tæt på noget, som barnet kan stå på, eller som kan medføre fare for kvælning eller strangulering, f.eks. bånd, snor til rullegardiner/gardiner osv.
- Læg altid kun én madras i baby-sengen.
- Benyt altid den originale Leander® madras, da den er designet til at passe sengens facon. Brugen af andre

madrasser kan forårsage huller mellem madrassen og sengen, hvor barnet kan blive klemt.

- For at undgå fald, bør madrassen til denne barneseng justeres til den laveste position, før barnet kan sidde op.
- Efter montering skal alle beslag og skruer kontrolleres og efterspændes. En dårligt samlet seng og løse dele kan medføre at barnet klemmer sig, eller at tøj (fx snore, hal-skæder, snore på sutter, lign.) kan hænge fast og dermed forårsage risiko for kvælning.
- Sørg for at babysengen bliver placeret på et vandret og stabilt underlag.
- Husk at gemme unbrakonøglen. Efter 2-3 ugers brug, bør alle skruer efterspændes.

# GUIDA DELL'UTENTE. IMPORTANTE! DA CONSERVARE PER CONSULTAZIONI SUCCESSIVE. LEGGERE CON ATTENZIONE

ITALIANO

## Letto per bambini

La base del letto può essere impostata a due differenti altezze. Posizione superiore e posizione inferiore. Assicurarsi che la distanza tra il materasso e la parte superiore del giroletto non sia mai inferiore a 300 mm nella posizione superiore o a 500 mm nella posizione inferiore. Questo è contrassegnato all'interno dei due angoli del giroletto.

Utilizzando un materasso originale Leander®, ci si assicura la distanza corretta alla parte superiore del letto. È più sicuro posizionare la base del letto nella posizione bassa.

Non appena il bambino potrà sedersi o stare in piedi da solo, la base del letto dovrà essere piazzato in posizione bassa. Ulteriori informazioni sono presenti nella sezione montaggio. Per evitare lesioni da cadute, quando il bambino è in grado di gattonare fuori dalla sua culla/letto da solo, questo letto non deve essere più utilizzato.

Verificare che medicine, corde, piccoli giocattoli, piccoli oggetti come monete, ecc. siano fuori dalla portata del bambino all'interno del letto.

Seguire sempre scrupolosamente le istruzioni di montaggio per assicurarsi che le funzioni di sicurezza del letto non siano compromesse.

## Dimensione consigliata del materasso

Il letto è stato prodotto per l'uso con materassi delle dimensioni di 600 mm di larghezza per 1200 mm di lunghezza e 105 mm di spessore massimo. La larghezza e la lunghezza sono specificate poiché è importante che la distanza tra il materasso e i lati del letto non sia superiore a 30 mm.

Lo spessore del materasso è stato concepito per garantire che la profondità del letto sia superiore a 500 mm con la base del materasso nella posizione più bassa e almeno 300 mm nella posizione più alta, al fine di ridurre al minimo il rischio che un bambino si arrampichi o cada dalla culla/letto.

## Pulizia e manutenzione

**STRUTTURA IN LEGNO:** può essere pulita con un panno umido. È necessario asciugare l'acqua in eccesso. Il colore potrebbe variare se esposto alla luce del sole.

**USO QUOTIDIANO:** rimuovere il quilt tutte le mattine per consentire aerazione, raffreddamento e asciugatura dello stesso e del letto.

## Informazioni sul prodotto

La laccatura è conforme alla normativa europea EN71-3. DIN EN 716-1:2008 +1A: 2013  
Progettazione protetta.

## ATTENZIONE

- Non esporre il letto a fiamme libere o a sorgenti di calore intenso come stufette elettriche, stufette a gas, punti di erogazione elettrica, ecc. per evitare il rischio di incendio.

- Non utilizzare il letto se una delle parti risulta danneggiata o mancante; utilizzare solo ricambi approvati da Leander.

- Non lasciare alcun oggetto nel letto e non collocare il letto accanto a oggetti su cui il bambino possa salire o che possano dare luogo a rischio di soffocamento o strangolamento, come nastri, corde delle tapparelle, tende, ecc.

- Non collocare più di un materasso nel letto.

- Utilizzare sempre materassi originali Leander, poiché sono progettati per adattarsi alla forma del letto. L'uso

di altri materassi potrebbe dare luogo a interstizi tra lo stesso e il letto e intrappolare il bambino.

- Per evitare cadute, la base del materasso del letto deve essere regolata in posizione bassa prima che il bambino riesca a stare seduto.

- Dopo il montaggio, controllare e serrare i raccordi e le viti. Un letto montato male e parti non serrate potrebbero dare luogo all'intrappolamento di una parte del corpo del bambino o di vestiti (ad esempio stringhe, collane, nastri dei bamolotti, ecc.) con conseguente rischio di strangolamento.

- Verificare che il letto sia collocato su una superficie stabile e orizzontale.

- Conservare il girabugole al termine del montaggio. Dopo 2/3 settimane d'uso, serrare tutte le viti.

# GEBRUIKERSHANDLEIDING BELANGRIJK! BEWAREN VOOR TOEKOMSTIG GEBRUIK. AANDACHTIG LEZEN

## Babywieg/bed

De basis van het babybed kan op twee verschillende hoogten worden gesteld. De bovenste stand en de onderste stand. Zorg ervoor dat de afstand tussen de matras en de bovenkant van het bedframe nooit kleiner is dan 300 mm in de bovenste stand of 500 mm in de onderste stand. Dit staat gemarkeerd op de binnenkant van twee van de hoeken van bedframe.

Wanneer u een originele Leander® matras gebruikt, bent u gegarandeerd van de correcte afstand tot de bovenkant van het bed. Het is steeds het veiligst om de bodem in de laagste stand te zetten.

Zodra uw baby op eigen kracht kan opzetten of rechtstaan, moet de bodem van het bed/wieg in de laagste stand geplaatst worden. Raadpleeg montage voor instructies.

Wanneer de baby al zelf uit de wieg/bed kan kruipen, mag dit bed niet langer gebruikt worden voor dat kind om letsels van vallen te vermijden.

Zorg dat medicijnen, koorden, klein speelgoed, kleine voorwerpen zoals muntstukken, etc. zich buiten het bereik van de baby bevinden vanuit eender welke positie in de wieg/bed.

Volg steeds de montage-instructies zorgvuldig op om zeker te stellen dat de veiligheidsfuncties van de wieg/bed niet in gevaar komen!

## Aanbevolen matrasgrootte

Deze wieg/bed werd speciaal geproduceerd voor gebruik met een matras die 600 mm breed op 1200 mm lang is en maximaal 105 mm dik is. De breedte en lengte werden aangegeven omdat het belangrijk is dat de openingen tussen de matras en de zijkanten en uiteinden van de wieg niet meer bedragen dan 30 mm. De dikte van de matras is gespecificeerd om te verzekeren dat de diepte van de wieg groter is dan 500 mm met de matrasbasis in de onderste stand en ten minste 300 mm in de bovenste stand om het risico dat het kind uit de wieg/het bed kan kruipen of vallen te verkleinen.

## Reiniging en onderhoud

**HOUTWERK:** Kan schoongeveegd worden met een vochtige doek. Het overtollige water moet weggeveegd worden. De kleur kan veranderen bij blootstelling aan zonlicht.

**DAGELIJKS GEBRUIK:** Verwijder de quilt elke ochtend zodat het bed en de quilt verlucht kan worden, kan afkoelen en drogen.

## Productinformatie

Lak voldoet aan de Europese norm EN71-3. DIN EN 716-1:2008 +1A: 2013  
Ontwerp beschermd.

# WAARSCHUWING



- Plaats het bed van het kind nooit in de buurt van een open vuur of sterke warmtebron zoals elektrische verwarmers, gasverwarmers, stroompunten, etc. omwille van het brandgevaar.

- Gebruik het kinderbed niet indien onderdelen beschadigd zijn of ontbreken en gebruik alleen vervangonderdelen die goedgekeurd zijn door Leander.

- Laat nooit iets in het bed van het kind liggen en plaats het kinderbed nooit dicht in de buurt van voorwerpen waar het kind op kan staan, of die een risico op verstikking of wurging inhouden, zoals linten, koorden van jaloezieën/gordijnen, etc.

- Plaats nooit meer dan een matras in het kinderbed.

- Gebruik steeds de originele Leander matras, aangezien deze speciaal past in de vorm van het bed. Het gebruik

van andere matrassen kan openingen veroorzaken tussen de matras en het bed, waarin het kind vast kan komen te zitten.

- Om vallen te voorkomen, moet de matrasbodem van deze wieg aangepast worden tot de laagste stand voordat het kind kan opzitten.

- Na montage moeten alle fittingen en schroeven gecontroleerd en aangespannen worden. Een slecht gemonteerd bed en loszittende onderdelen kunnen ertoe leiden dat een lichaamsdeel of kleding van het kind vast komt te zitten (bijv. koorden, halskettingen, linten van fopspenen, etc.) en een risico op wurging vormen.

- Zorg dat de wieg op een stabiel en vlak oppervlak staat.

- Bewaar de inbussleutel na montage. Alle schroeven moeten aangespannen worden na 2 tot 3 weken gebruik.

# 用户手册 - 重要事项！

## 请放在安全的地方，便于未来使用。

## 请仔细阅读。

### 文 中 婴 儿 床/床

婴儿床底可设置为两种不同高度。高位和低位。确保从床垫到床架顶部的距离在顶部位置不小于300 mm，在底部位置不小于500 mm。这是两个床架角内侧标记的一个。

通过使用原装Leander®床垫，可以确保您与床顶部的正确距离。将床底放在低位总是最安全。

一旦婴儿可以自己坐起来或站起来，就必须把婴儿床/床底置

于低位。有关详细说明，请参见组装。(位置2)

为了防止因跌落受伤，当婴儿可以自己爬出婴儿床/床时，该床不应再用于这个孩子。

确保婴儿从婴儿床/床中任何地方均无法触及药品、细绳、小玩具、硬币等小物品。

请始终严格按照组装说明进行操作，以确保不影响婴儿床/床的安全性！

### 建议床垫尺寸

本婴儿床/床制造用于尺寸为600 mm宽、1200 mm长、最大厚度为105 mm的床垫。床垫与婴儿床的侧面和两端之间的间隙不得超过30 mm，这一点至关重要，故规定宽度和长度。

这是为了最大程度地减少孩子四肢卡在缝隙中的风险。已规定床垫厚度，以确保当床垫底部处于低位时婴儿床的深度大于500 mm，处于高位时至少300 mm，以最大程度地降低孩子从婴儿床/床上爬出或掉出的风险。

### 清洁与维护

木制品：可用湿布擦去。必须擦去多余水份。暴露在阳光下时，颜色可能会改变。

日常使用：每天早晨取下被子，使床和被子都通风、冷却和干燥。

### 产品信息

漆符合 欧洲标准EN71-3。

DIN EN 716-1:2008 +1A:2013

受保护的设计

## 警告



- 切勿将儿童床放在明火或强热源（比如电加热器、燃气加热器、电源插座等）附近，以免引起火灾。
- 如果任何零件损坏或缺失，请勿使用本儿童床，且仅使用Leander认可的替换零件。
- 切勿将任何物品放在儿童床上，也不要将儿童床放在孩子可以站在其上的某物附近，否则可能会造成窒息或勒住的风险，这些物品包括带子、百叶窗/窗帘上的细绳等。
- 切勿在儿童床上放多个床垫。
- 始终使用原装Leander床垫，因为其设计适合本

床形状。使用其他床垫可能会在床垫和床之间形成间隙，孩子可能会卡在其中。

- 为了防止孩子掉出，应在其能够坐起之前将床底降至最低位置。
- 组装后，必须检查并拧紧全部配件和螺钉。组装不良的床和松散零件可能导致卡住孩子身体部位或衣物（例如，细绳、项链、假人身上的细绳等），造成勒住的风险。
- 确保婴儿床放置在水平且稳定的表面上。
- 记住在组装后保留内六角扳手。使用2至3周后，应拧紧全部螺钉。

# BRUKERVEILEDNINGEN ER VIKTIG! TA VARE PÅ DEN FOR FREMtidig BRUK

NORSK

## Babykurv/seng

Bunnen til babysengen kan stilles til to forskjellige høyder. Øvre posisjon og nedre posisjon. Pass på at avstanden fra madrassen til toppen av sengerammen aldri er mindre enn 300 mm i øvre posisjon eller 500 mm i nedre posisjon. Dette er merket på innsiden av to av sengerammens hjørner.

Ved å bruke en original Leander® madrass er du sikret riktig avstand til toppen av sengen. Det er alltid sikrest å plassere sengebunnen i den nedre posisjonen.

Så snart din baby kan sette seg opp eller reise seg på egen hånd må kurven/sengebunnen plasseres i den nedre posisjonen. Se monteringsveiledningen for flere instruksjoner. (Posisjon 2)

For å forhindre skader forårsaket av fall når babyen kan krabbe ut av kurven/sengen selv skal ikke denne sengen lenger brukes for det barnet.

Pass på at medisiner, snorer, små leker, små objekter som mynter osv. er uten for babyens rekkevidde fra enhver posisjon i kurven/sengen. Følg alltid monteringsveiledningen i detalj for å sørge for at sikkerhetsfunksjonene til kurven/sengen ikke blir satt i fare!

## Anbefalt størrelse på madrass

Denne kurven/sengen er produsert for bruk med en madrass som måler 600 mm i bredde, 1200 mm lang og med en tykkelse på maksimalt 105 mm. Bredde og høyde er spesifisert fordi det er viktig at åpningene mellom madrassen og sidene og endene av kurven ikke vil overskride 30 mm.

Dette er for å minimere risikoen for at barnets lemmer kan bli sittende fast i åpningen. Tykkelsen på madrassen er spesifisert for å sørge for at dybden på kurven er større enn 500 mm med sengebunnen i laveste posisjon og minst 300 mm i den høyeste posisjonen for å minimere risikoen for at et barn klatrer eller faller ut av kurven/sengen.

## Rengjøring og vedlikehold

TREVERK: Kan tørkes av med en fuktig klut. Overflødig vann må tørkes av. Fargen kan endres ved eksponering for sollys.

DAGLIG BRUK: Fjern teppet hver morgen så både sengen og teppet luftes, avkjøles og tørkes.

## Produktinformasjon

Lakk overholder Europeisk standard EN71-3. DIN EN 716-1:2008 +1A: 2013 Designbeskyttet.

## ADVARSEL



- Plasser aldri barnesengen nær åpen ild eller varmekilde slik som elektrisk varmeovn, gassovn, stikkontakter osv. på grunn av brannfaren.

- Ikke bruk barnesengen hvis noen deler er skadet eller mangler, bruk kun reservedeler som er godkjent av Leander.

- Ikke legg igjen noe i barnesengen og plasser aldri barnesengen nær noe som barnet kan stå på eller som kan utgjøre en risiko for kvelning, slik som bånd, snorer på persienner/gardiner osv.

- Plasser aldri mer enn en madrass i barnesengen.

- Bruk alltid original madrass fra Leander ettersom den er designet for å passe til sengens form. Bruk av andre ma-

drasser kan skape glipper mellom madrassen og sengen hvor barnet kan bli sittende fast.

- For å forhindre fall kan sengebunnen i denne kurven justeres til laveste posisjon før barnet kan sette seg opp.

- Etter montering må alle beslag og skruer kontrolleres og strammes. En dårlig montert seng og løse deler kan føre til at barnet setter fast en kroppsdelt eller klær (f.eks. snorer, smykker, snorer på smokker osv.) setter seg fast og utgjør en risiko for kvelning.

- Pass på at kurven er plassert på et jevnt og stabilt underlag.

- Husk å ta vare på unbrakonøkkeln etter montering. Etter 2 til 3 ukers bruk for alle skruer strammes.

# Guarantee

**EN:** All wooden and metal parts are covered by a 3 year guarantee. Textile parts are guaranteed for 2 years. All guarantees apply to material and construction defects only. The guarantee does not apply to defects resulting from normal wear and tear, incorrect use of the product, alterations to the product after

purchase, and the use of accessories that have not been approved and marketed by Leander. The guarantee does not apply if the product's instructions for assembly, use or maintenance have not been complied with.

---

# Garantie

**DE:** 3 Jahre Garantie auf sämtliche Holz- und Metallteile, 2 Jahre Garantie auf Textilteile. Alle Garantien gelten nur für Material- und Konstruktionsfehler. Die Garantie umfasst keine Defekte, die durch normalen Verschleiss, unsachgemässen Gebrauch des Produktes, Veränderungen des Produktes nach

dem Kauf sowie durch Verwendung von Zubehör, dass nicht durch Leander genehmigt und vertrieben wird, entstanden sind. Die Garantie gilt auch nicht bei Missachtung der Montage-, Gebrauchs- und Wartungsanweisungen, die dem Produkt beiliegen.

---

# Garantie

**FR:** Toutes les pièces de bois et métalliques sont couvertes par une garantie de 3 ans et les pièces textiles par une garantie de 2 ans. L'ensemble des garanties concerne des défauts de matériau ou de construction. La garantie ne couvre pas des défauts résultant de l'usure normale, d'une utilisation incorrecte du

produit, de modification du produit après l'achat, ou de l'utilisation d'accessoires non validés et non commercialisés par Leander. La garantie est rendue caduque en cas de non respect des instructions de montage, d'utilisation et d'entretien fournies avec le produit.

---

# Garantía

**ES:** Garantía de 3 años en todos los elementos de madera y metal, y de 2 años en los elementos textiles. Todas las garantías cubren sólo los fallos de material y construcción. La garantía no cubre defectos derivados del desgaste normal, uso indebido del producto, modificaciones efectuadas en el producto

después de la compra, o el uso de accesorios no homologados o no comercializados por Leander. La garantía no cubre el no seguimiento de las instrucciones de montaje, uso o mantenimiento que acompañan al producto.

---

# Garanti

**SE:** Tre års garanti på samtliga trä- och metalldelar, två års garanti på textildelar. Alla garantier gäller material- och konstruktionsfel. Garantin gäller inte defekter till följd av normalt slitage, felaktig användning av produkten, ändringar av produkten efter köpet,

användning av tillbehör som inte godkänts och marknadsförts av Leander. Garantin gäller inte för bristande efterlevnad av de monterings-, bruks- och underhållsanvisningar som medföljer produkten.

# Garanzia

**IT:** Tutte le parti in legno e in metallo sono coperte da garanzia di 3 anni. Le parti in tessuto sono coperte da garanzia di 2 anni. Tutte le garanzie comprendono difetti di materiale e di costruzione. La garanzia non comprende invece difetti dovuti ad usura normale, uso non corretto del prodotto, modifich

apportate al prodotto dopo l'acquisto, utilizzo di accessori non approvati e commercializzati dalla Leander. La garanzia decade in caso di mancato rispetto delle istruzioni per il montaggio, l'uso e la manutenzione che accompagnano il prodotto.

---

# Garanti

**DK:** 3 års garanti på samtlige træ – og metaldele, 2 års garanti på tekstildele. Alle garantier gælder materiale- og konstruktionsfejl. Garantien gælder ikke defekter, der skyldes normal slitage, forkert brug af produktet, ændringer af produktet efter køb, brug

af tilbehør, der ikke er godkendt og markedsført af Leander. Garantien gælder ikke ved manglende overholdelse af de monterings-, brugs- og vedligeholdelsesvejledninger, der medfølger produktet.

---

# Garantie

**NL:** 3 jaar garantie op alle houten en metalen onderdelen, 2 jaar garantie op textiel. Alle garanties gelden voor materiaalgebreken en constructiefouten. De garanties gelden niet voor defecten die resulteren uit: normale slijtage, foutief gebruik van het product, veranderingen van het product na aankoop en

het gebruik van accessoires die niet door Leander goedgekeurd of vermarkt zijn. De garantiebepalingen gelden evenmin, indien de bijgevoegde gebruikshandleiding niet wordt nageleefd tijdens montage, gebruik of onderhoud van het product.

---

# Garanti

**N:** Alle tre- og metaldeler er dekket av en tre års garanti. Alle garantier gjelder bare material- og konstruksjonsfeil. Garantien gjelder ikke for feil som har oppstått på grunn av normal slitasje, feil bruk av produktet,

endringer i produktet etter kjøp og bruk av tilbehør som ikke er godkjent og markedsført av Leander. Garantien gjelder ikke hvis produktets instruksjoner for montering, bruk eller vedlikehold ikke er overholdt.

---

# 保修

**CN:** 所有木质和金属部分拥有3年的保修。布料部分拥有2年的保修。此保证只适用于有关出厂时的材料和结构上的缺陷。此保证不包括于正常使用情况下的折旧和破损、因

不当或不合理使用而造成的故障及维修、和使用未经Leander公司授权的零部件或部分。此保证不包括因没有根据本手册安装、使用和维护产品而产生的任何事故。

# PARTS LIST

Stückliste / Liste des pièces / Lista de piezas / Elenco dei componenti / Artikellista / Stykliste /  
Onderdelenlijst / 硬件 / Deleliste

- A** x 2
- B** x 2
- C** x 1
- D** x 2
- E** x 2

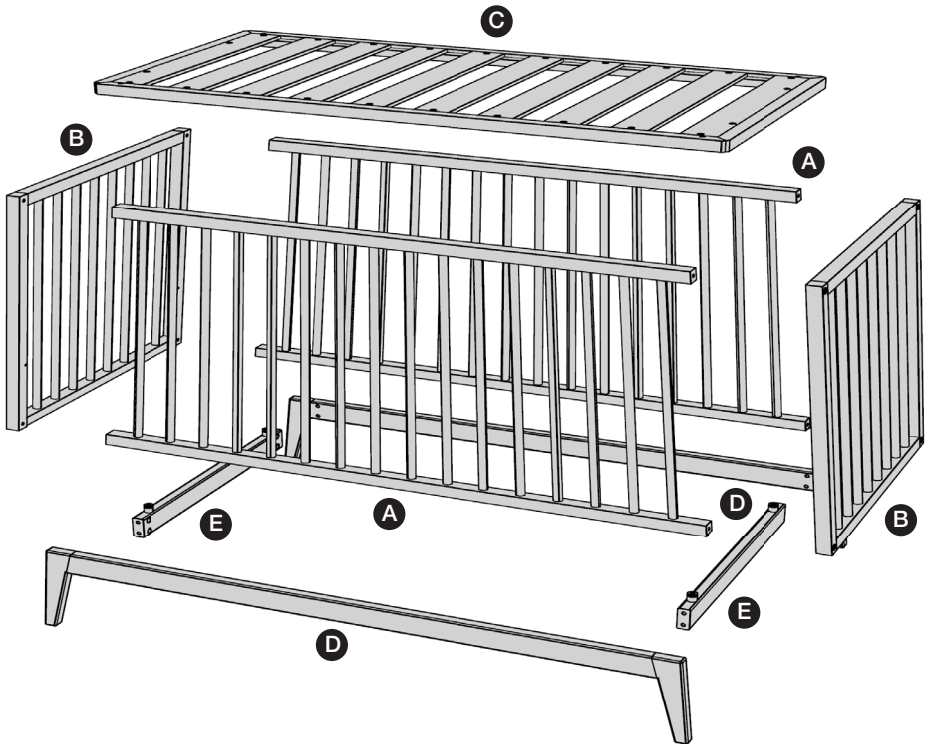



# HARDWARE

Beschläge / Équipement / Herramientas / Parti metalliche / Hårdvara / Beslag / Hardware / 零件清单 / Utstyr

1 x 8

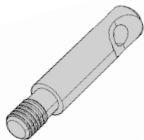

2 x 8

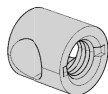

3 x 8



4 x 8



5 x 8



6 x 4

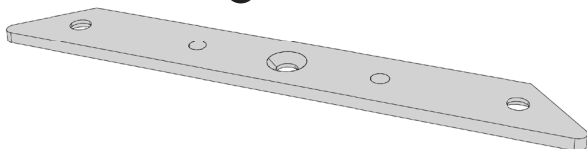

7 x 8

14mm



8 x 4

20mm



9 x 4



10 x 4



11 x 4

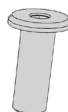

12 x 4

20mm



13 x 4

30mm



14 x 8



15 x 1

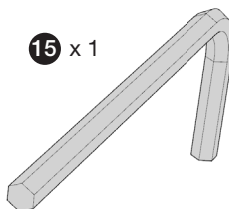

# ASSEMBLY

Aufbau / Montage / Montaje / Montaggio / Montering / Montage / Montage / 组装 / Montering

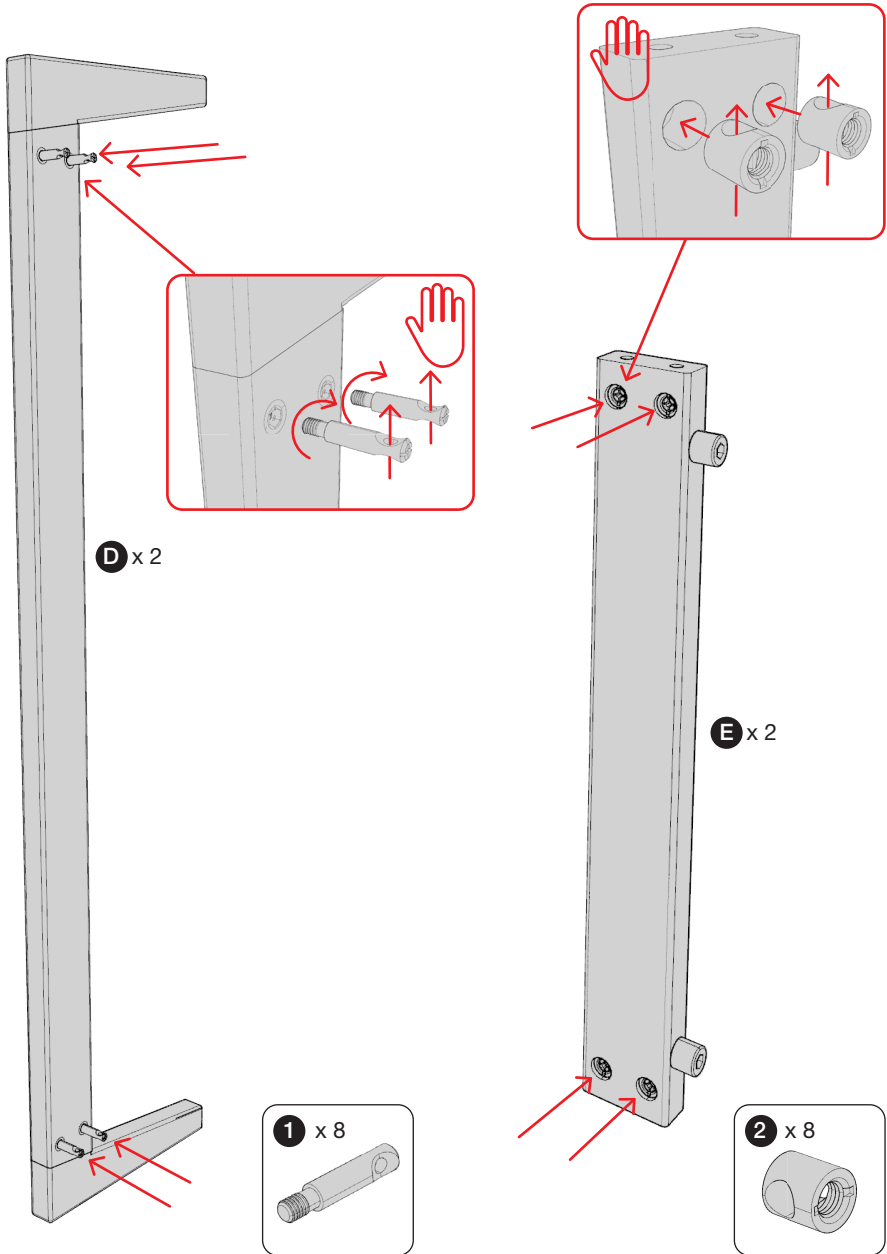

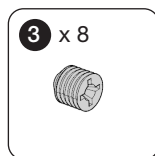
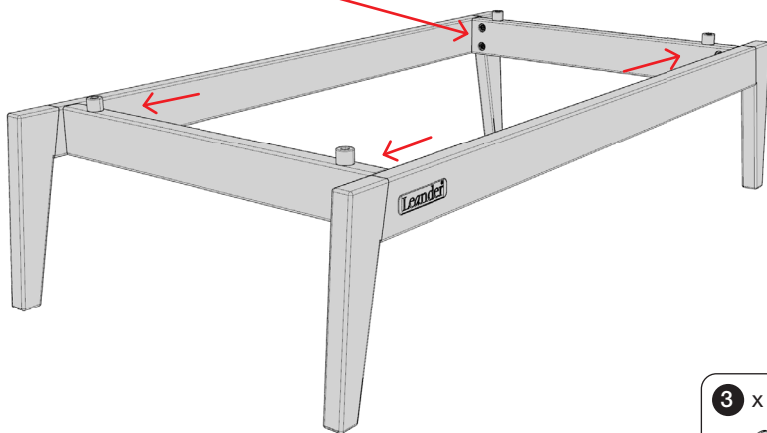
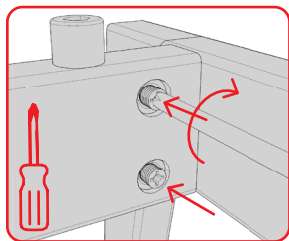
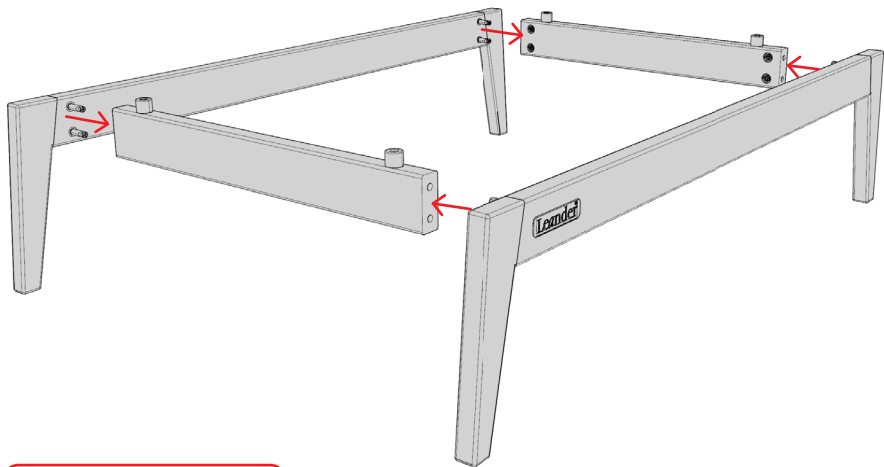

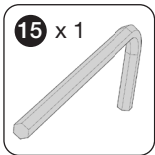
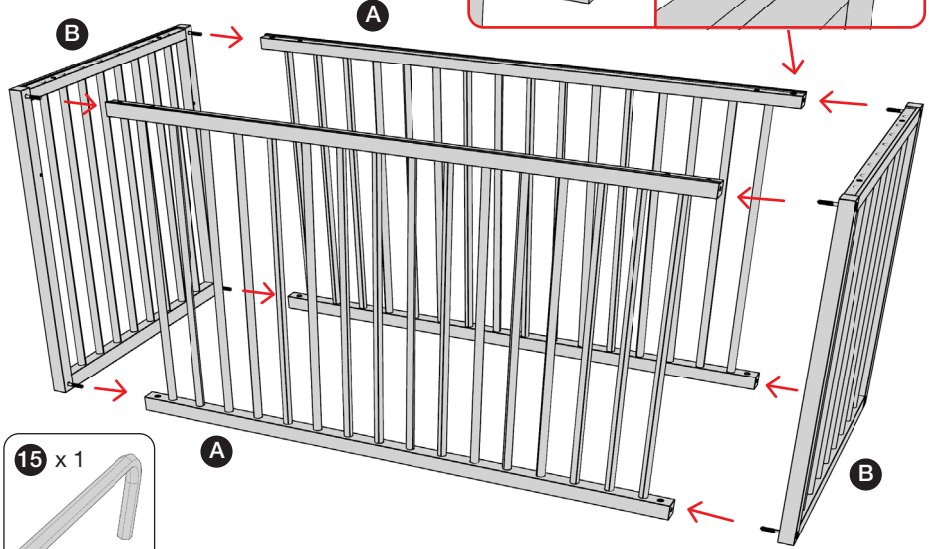
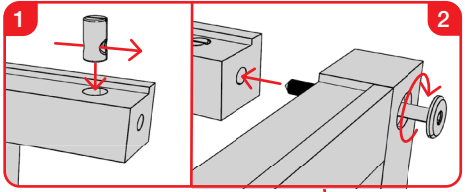
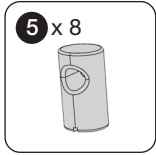
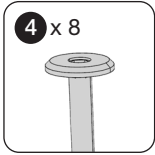

A

B

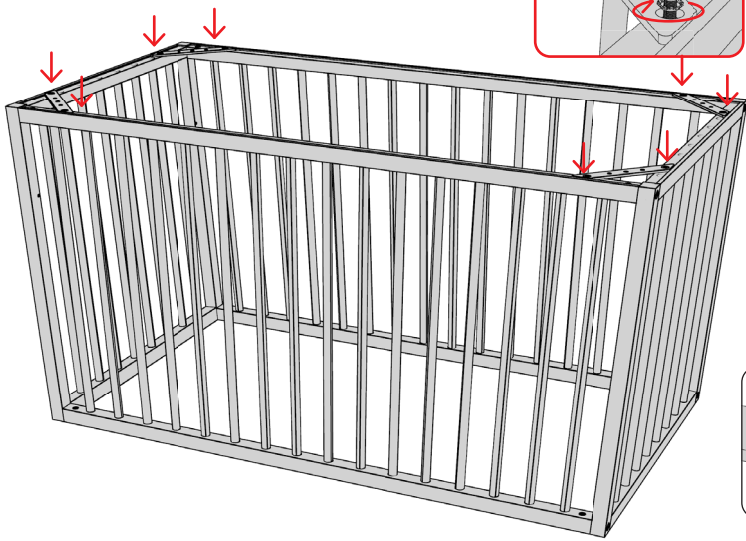
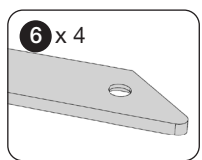
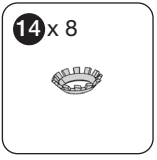
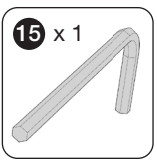
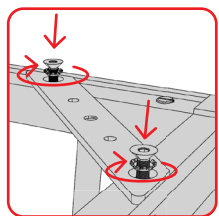

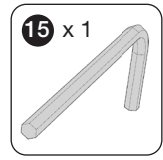
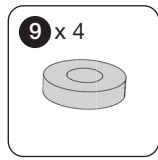
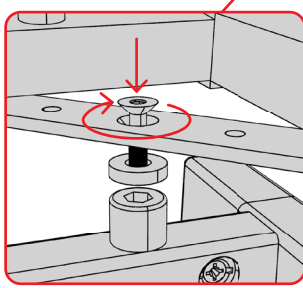
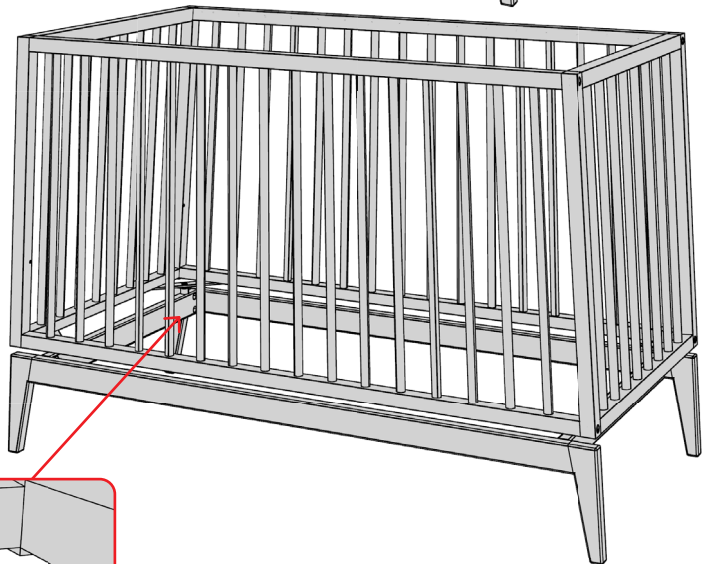
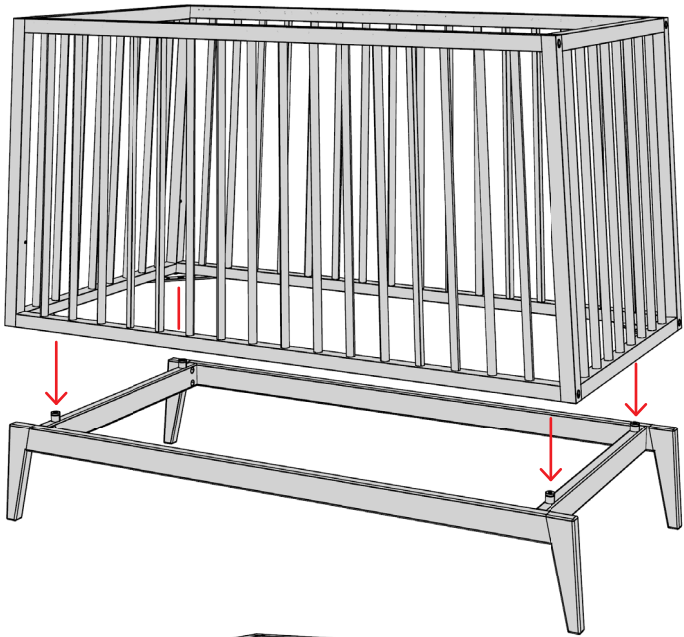

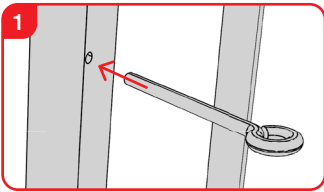
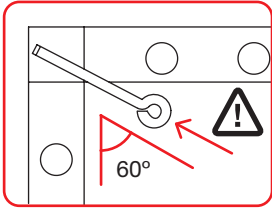
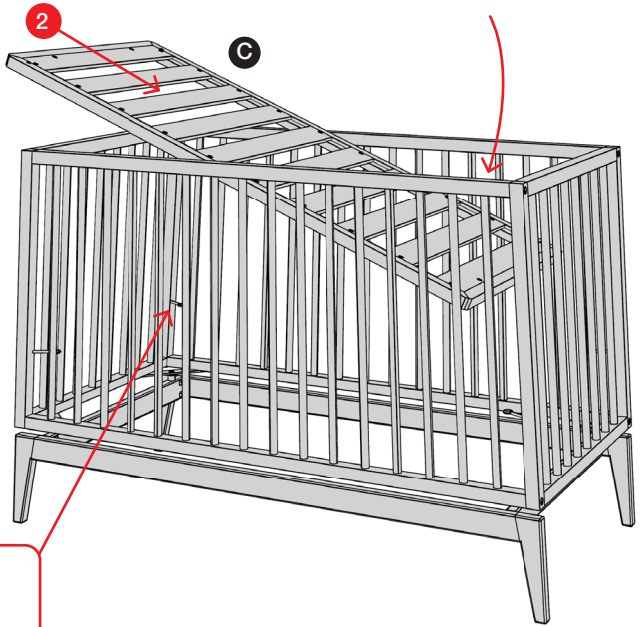
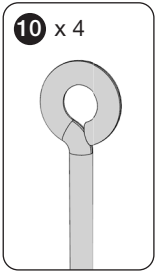

## HIGH POSITION ⚠

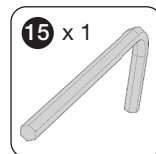
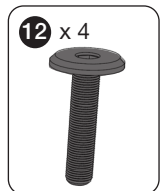
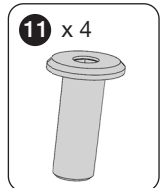
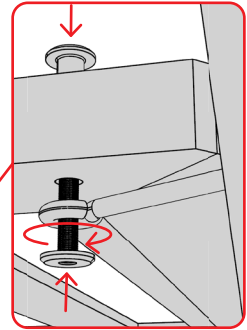

**WARNING: TO PREVENT FALLS, MATTRESS BASE OF THIS COT SHOULD BE ADJUSTED TO THE LOWEST POSITION BEFORE THE CHILD CAN SIT UP.**

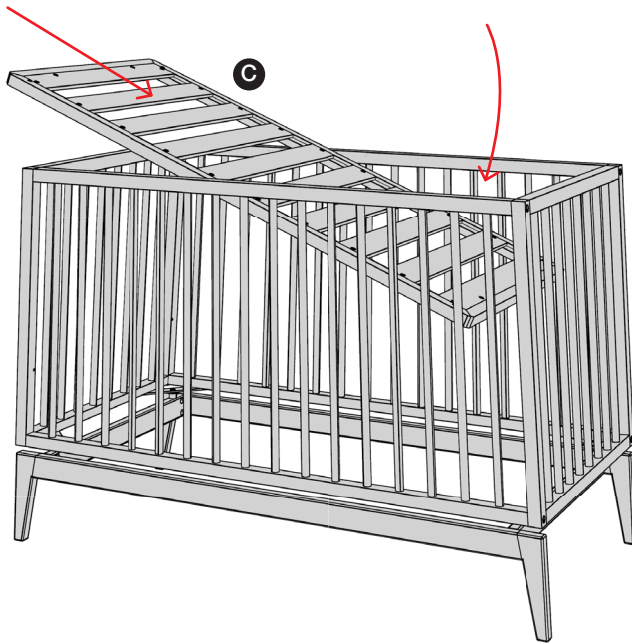

LOW POSITION

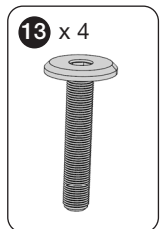
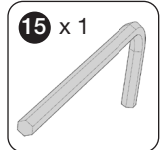
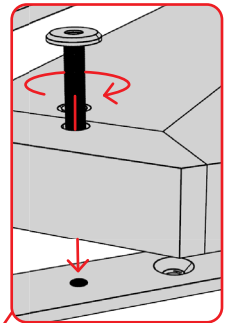
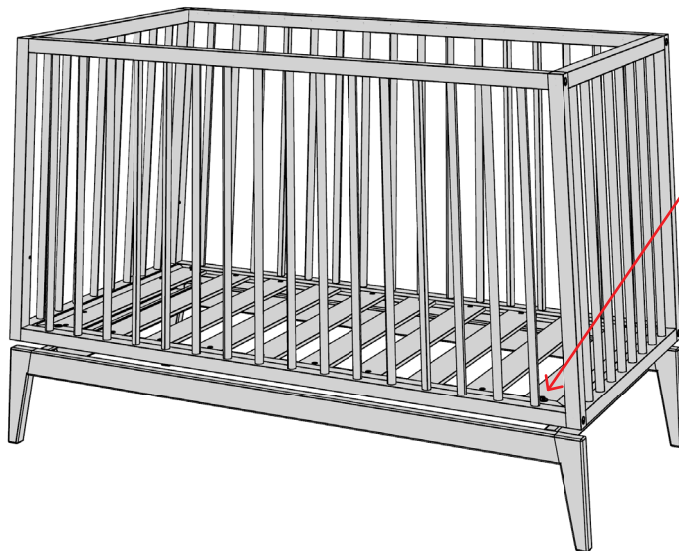

**Leander A/S**  
Georg Jensens Vej 8  
8600 Silkeborg  
Denmark

[leander@leander.com](mailto:leander@leander.com)

[www.leander.com](http://www.leander.com)

2021 / 01 / INT / 720120-XX

**Leander**<sup>®</sup>  
ALL THE CARE IN THE WORLD